

**ACCESSOIRE RÉSISTANT AU FEU POUR SORTIE DE GAZ**

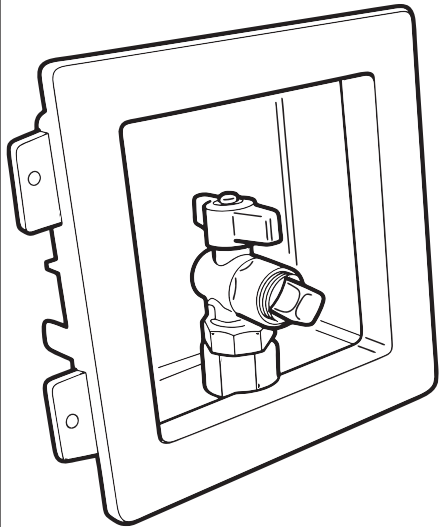

Description de la pièce	Numéro de pièce	Taille	Qté emb.	Longueur de la bande
Boîte murale métallique avec vanne	FGP-WBTM-375	3/8 po	24 par boîte	13 mm (1-1/2 po)
Boîte murale métallique avec vanne	FGP-WBTM-500	1/2 po	24 par boîte	13 mm (1-1/2 po)
Boîte murale métallique avec vanne	FGP-WBTM-750	3/4 po	24 par boîte	6 mm (1-3/4 po)

**Boîte murale de sortie de gaz résistant au feu avec vanne**

(FGP-WBTM-375 illustré)

Toutes les boîtes murales mesurent 17,8 x 17,8 x 7,6 cm (7 x 7 x 3 po)

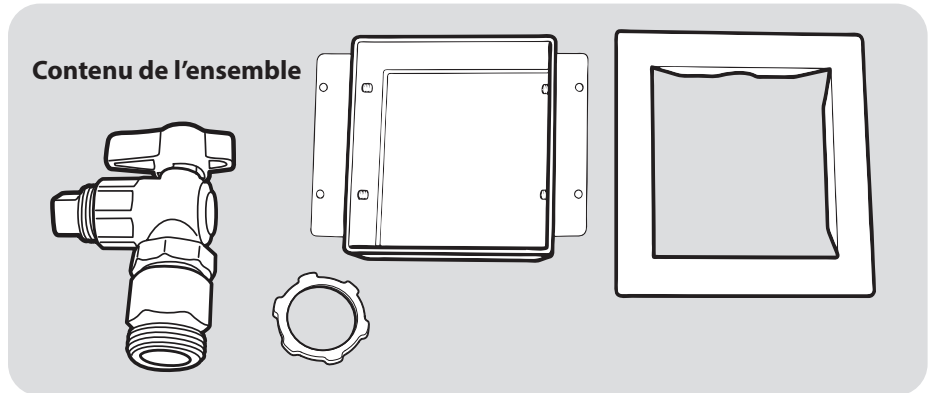

**PRODUCT DESCRIPTION:**

La boîte murale de sortie de gaz TracPipe®CounterStrike® a été testée et approuvée pour les systèmes coupe-feu de 1 heure et 2 heures conformément à la norme UL 1479.

La boîte murale s'installe sans empiètement pour une apparence finie dans les salles de lavage, les cuisines et les salles mécaniques, et fournit un point de fixation rigide pour les connecteurs alimentant les appareils électroménagers mobiles.

*Cette boîte ne convient pas aux tuyaux de fer noir ni à toute autre marque de tube d'acier inoxydable ondulé que TracPipe®CounterStrike®.*

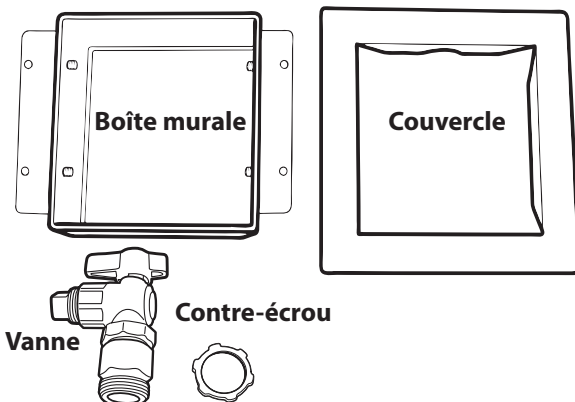

**INSTRUCTIONS D'INSTALLATION :**

1. Retirez la pastille défonçable de la taille appropriée pour la vanne. Pour les tuyaux de 3/8 po et 1/2 po, retirez la petite pastille et pour les tuyaux de 3/4 po, retirez la grande pastille. Installez le tuyau de gaz TracPipe CounterStrike et coupez-le à la longueur voulue au moyen d'un coupe-tube standard muni d'une molette tranchante. En vous référant à la longueur de bande indiquée dans le tableau ci-dessus, dénudez la gaine et inspectez le tuyau afin d'obtenir une coupe nette et sans ébarbures.

*suite au verso...*

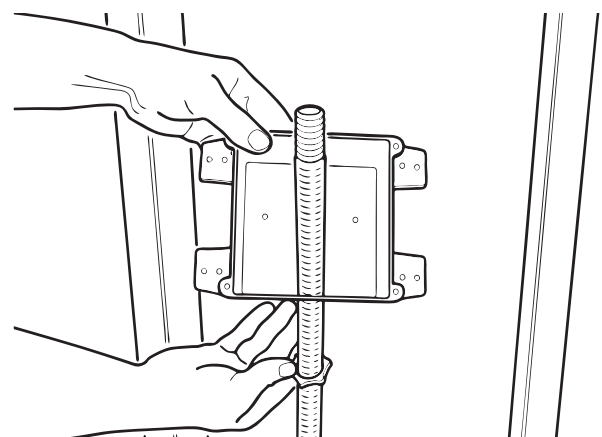

**REMARQUE :** Ces instructions ne sont qu'une version condensée de l'installation et doivent être utilisées avec le guide de conception et les instructions d'installation de TracPipe®CounterStrike®. La tuyauterie de gaz flexible TracPipe®CounterStrike® ne doit être installée que par un installateur qualifié ayant été formé par un formateur agréé du programme d'installation de la tuyauterie de gaz TracPipe®CounterStrike®.

**REMARQUE :** Les languettes de fixation sont prévues pour une cloison sèche simple. Lorsque deux épaisseurs sont utilisées pour des murs d'une résistance de 2 heures, retirez les vis des languettes de fixation et inversez les languettes.

2. Retirez le couvercle de la boîte et glissez le contre-écrou sur l'extrémité du tuyau.
3. Enlevez l'écrou et les anneaux fendus de la vanne.

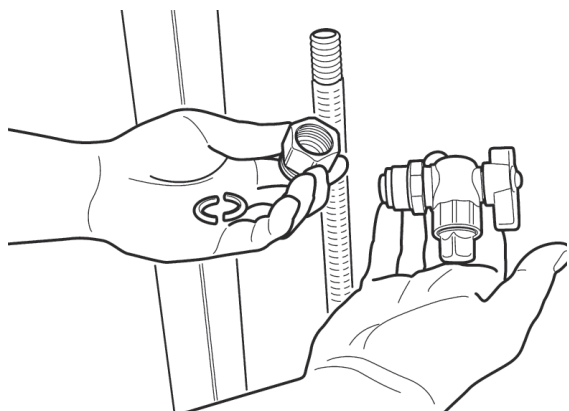

4. Glissez l'écrou sur l'extrémité du tuyau et insérez les anneaux fendus dans le creux de la première ondulation.

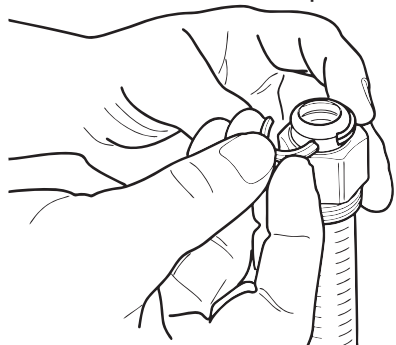

5. Vissez la vanne sur l'écrou et serrez de manière à ce que la sortie de la vanne soit tournée vers l'avant. Il est recommandé d'utiliser des clés à molette pour éviter d'abîmer la vanne ou l'écrou.

**N'utilisez pas de produit d'étanchéité sur le filetage**

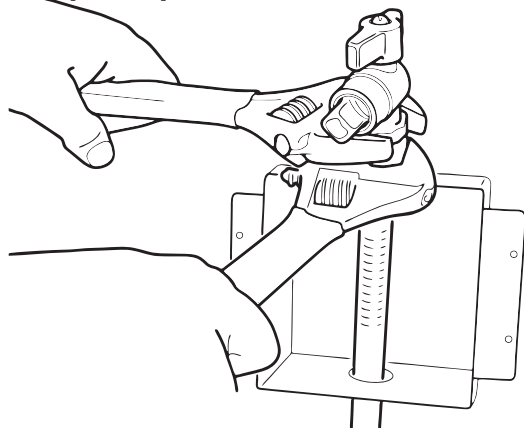

6. Glissez la boîte vers le haut et sur le filetage au bas de l'écrou puis fixez fermement la boîte sur le goujon. **Pour garantir un support complet, fixez les deux languettes de fixation à la charpente lorsque les codes locaux l'exigent.**

7. Fixez l'ensemble de vanne à la boîte avec le contre-écrou.

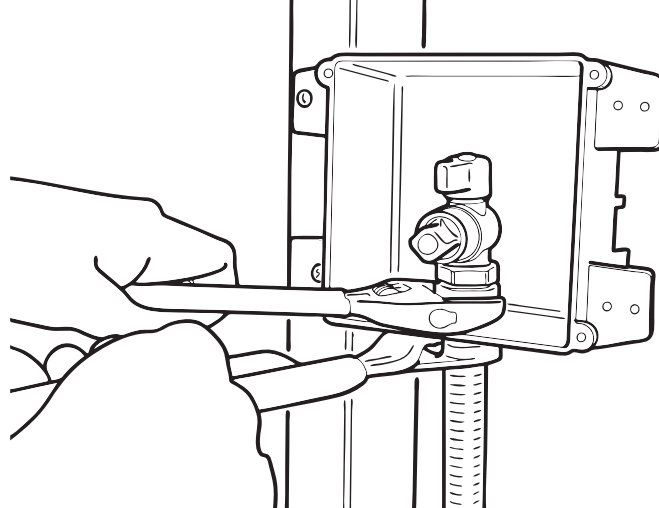

8. Remettez le couvercle de la boîte en place une fois les cloisons sèches terminées. Si l'espace entre les bords de la boîte et de la cloison sèche est inférieur à 6,4 mm (1/4 po), aucun calfeutrage coupe-feu n'est requis.

Pour de plus amples informations, visitez [tracpipe.com](http://tracpipe.com).

